

INSTRUKCJA PROGRAMOWANIA SIŁOWNIKÓW RUROWYCH DM SERII RM

Nieprzestrzeganie niniejszej instrukcji może stanowić zagrożenie dla życia i zdrowia. Instrukcję należy zachować.

1. SPECYFIKACJA TECHNICZNA



Zasilanie:	230 VAC / 50 Hz
Wyłączniki krańcowe:	mechaniczne
Częstotliwość transmisji:	433,92 MHz
Moc transmisji:	10 mW
Temperatura użytkowania:	~ -10°C - ~ +50°C
Stopień ochrony:	IP44
Zasięg transmisji:	200 metrów (teren otwarty), 35 metrów (teren zabudowany)

Wbudowany awaryjny napęd ręczny ANR,

Wbudowany odbiornik radiowy,

Możliwość zaprogramowania do 20 nadajników, kolejne nadajniki powodują nadpisywanie początkowo zaprogramowanych

Producent zastrzega sobie tolerancję danych katalogowych ze względu na użytkowanie w różnych warunkach.

Do siłownika pasują wszystkie nadajniki z serii DC znajdujące się w ofercie ALUPROF S.A.

2. POGLĄDOWE PODŁĄCZENIE SIŁOWNIKA

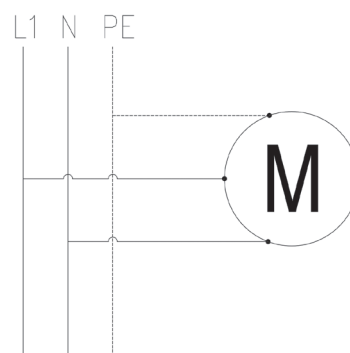
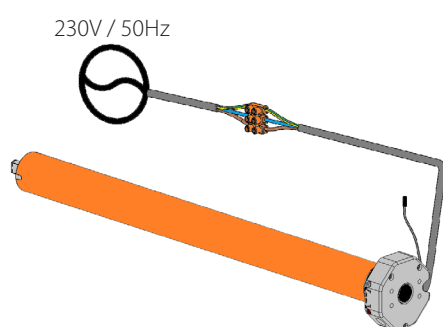

UWAGA

- Montaż siłownika powinien być wykonany przez osoby uprawnione (posiadające uprawnienia SEP do 1kV).
- Siłownik przeznaczony jest do zastosowania w pomieszczeniach suchych i nie powinien być wystawiony na bezpośrednie działanie warunków atmosferycznych.
- Siłownik powinien być zasilony osobnym obwodem i zabezpieczony bezpiecznikiem o zadziałaniu szybkim np. wyłącznik nadprądowy typu B10



Zgodnie z przepisami Dyrektywy Parlamentu Europejskiego i Rady 2012/19/UE z dnia 4 lipca 2012 r. w sprawie zużytego sprzętu elektrycznego i elektronicznego (WEEE) zabronione jest umieszczanie łącznie z innymi odpadami zużytego sprzętu oznakowanego symbolem przekreślonego kosza. Obowiązkiem użytkownika jest przekazanie zużytego sprzętu do wyznaczonego punktu zbiórki w celu właściwego jego przetworzenia. Oznakowanie oznacza jednocześnie, że sprzęt został wprowadzony do obrotu po dniu 13 sierpnia 2005 r. Powyższe obowiązki prawne zostały wprowadzone w celu ograniczenia ilości odpadów powstałych ze zużytego sprzętu elektrycznego i elektronicznego oraz zapewnienia odpowiedniego poziomu zbierania, odzysku i recyklingu. W sprzęcie nie znajdują się składniki niebezpieczne, które mają szczególnie negatywny wpływ na środowisko i zdrowie ludzi.



3. OPIS NADAJNIKÓW

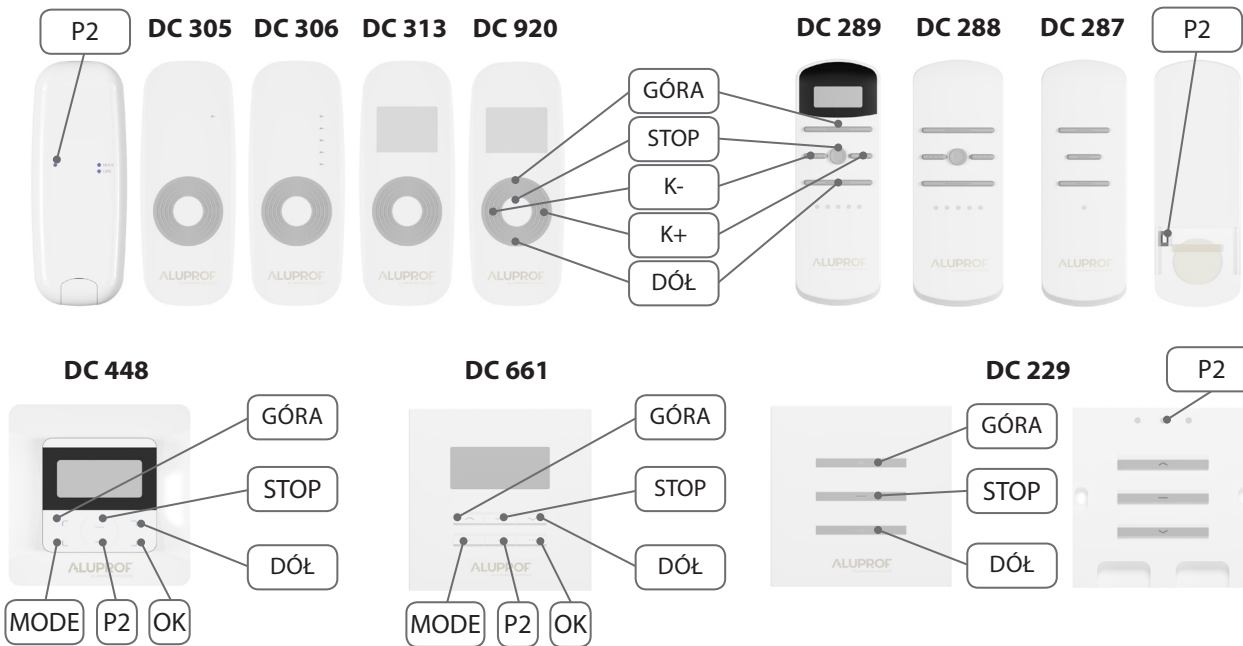

LEGENDA:
GÓRA - aktywacja przycisku spowoduje ruch pancerza w górę.
DÓŁ - aktywacja przycisku spowoduje ruch pancerza w dół.
P2 - aktywacja przycisku wywołuje funkcję programowania.
K+ - aktywacja przycisku przełącza nadajnik na następny kanał.
K- - aktywacja przycisku przełącza nadajnik na poprzedni kanał.
K1 - przyciski kanału pierwszego.
K2 - przyciski kanału drugiego.
MODE - przycisk aktywujący ustawienia zegara i datownika.

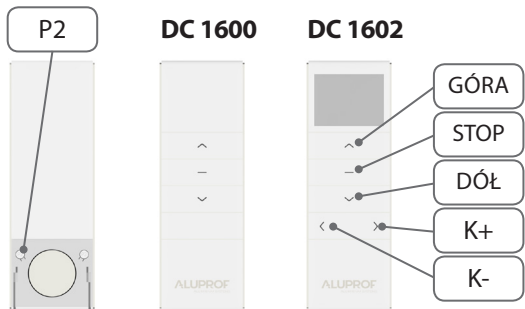

⚠ W nadajnikach DC1675, DC1676 aktywację przycisku „P2” wykonujemy przez jednoczesne wciśnięcie przycisków „MODE” i „K+”.



⚠ W nadajnikach DC1670, DC1671, DC315, DC61 aktywację przycisku „P2” wykonujemy przez jednoczesne wciśnięcie przycisków „STOP” i „GÓRA”.

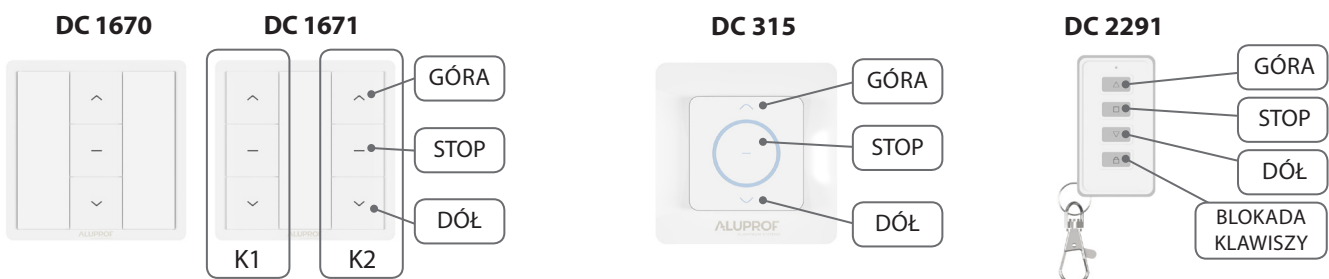

4. PROGRAMOWANIE PIERWSZEGO NADAJNIKA.

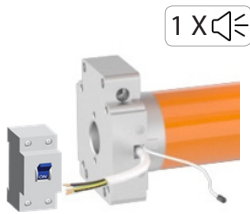

1 X

Włączyć zasilanie siłownika co zostanie potwierdzone sygnałem dźwiękowym (1xBIP).

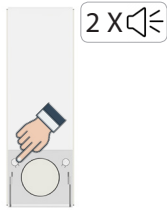

2 X

W odstępie około dwóch sekund nacisnąć dwukrotnie przycisk „P2”, co zostanie potwierdzone sygnałem dźwiękowym (2xBIP).



1 X

Nacisnąć przycisk „GÓRA”, co zostanie potwierdzone sygnałem dźwiękowym (1xBIP).

6 X

OK

Po prawidłowym dokonaniu ustawień siłownik zareaguje sygnałem dźwiękowym (6xBIP) i przechodzi w tryb sterowania użytkowego.

Funkcja powoduje usunięcie z pamięci siłownika wcześniej zapisanych nadajników

5. USTAWIENIE POZYCJI KRAŃCOWYCH

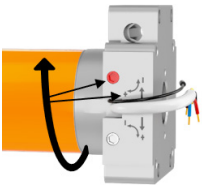

1. Uruchomić roletę w kierunku zamykania, aż zatrzyma się w położeniu krańcowym (jeśli pancierz został rozwinięty w całości a siłownik nadal pracuje, należy zatrzymać roletę i przejść do punktu 3).
2. Kręcąc pokrętkiem (oznaczonym strzałką ↑) w kierunku (+) doprowadzić dożądanego położenia rolety.
3. W przypadku przekroczenia żądanego położenia należy podnieść roletę, wykonać kilka obrotów pokrętkiem w kierunku (-) i powtórzyć procedurę od punktu pierwszego.

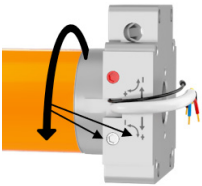

1. Uruchomić roletę w kierunku otwierania, aż zatrzyma się w położeniu krańcowym (jeśli pancierz nadal zwija się do kasety, należy zatrzymać roletę i przejść do punktu 3).
2. Kręcąc pokrętkiem (oznaczonym strzałką ↓) w kierunku (+) doprowadzić dożądanego położenia rolety.
3. W przypadku przekroczenia żądanego położenia należy opuścić roletę, wykonać kilka obrotów pokrętkiem w kierunku (-) i powtórzyć procedurę od punktu pierwszego.

6. DODAWANIE KOLEJNEGO NADAJNIKA.

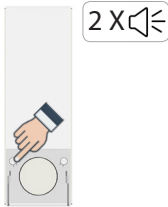

2 X

Nacisnąć dwukrotnie przycisk „P2” zaprogramowanego już nadajnika, co zostanie potwierdzone sygnałem dźwiękowym (2xBIP).



Nacisnąć przycisk „P2” nowego nadajnika.

5 X

OK

Po prawidłowym dokonaniu ustawień odbiornik radiowy zareaguje sygnałem dźwiękowym (5xBIP).

7. ZMIANA BAZOWEGO KIERUNKU OBROTÓW SIŁOWNIKA

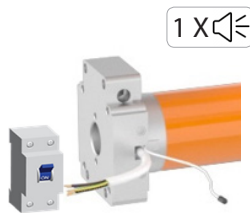

1 X

Włączyć zasilanie siłownika co zostanie potwierdzone sygnałem dźwiękowym (1xBIP).

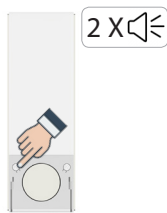

2 X

W odstępie około dwóch sekund nacisnąć dwukrotnie przycisk „P2”, co zostanie potwierdzone sygnałem dźwiękowym (2xBIP).



1 X

Nacisnąć przycisk „DÓŁ”, co zostanie potwierdzone sygnałem dźwiękowym (1xBIP).

6 X

OK

Po prawidłowym dokonaniu ustawień siłownik zareaguje sygnałem dźwiękowym (6xBIP) i przechodzi w tryb sterowania użytkowego.

8. AKTYWACJA TRYBU IMPULSOWEGO

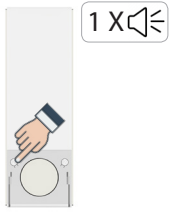

Nacisnąć przycisk „P2”, co zostanie potwierdzone sygnałem dźwiękowym (1xBIP).



Nacisnąć przycisk „GÓRA”, co zostanie potwierdzone sygnałem dźwiękowym (1xBIP).



Nacisnąć przycisk „P2”

3 X

OK

Po prawidłowym dokonaniu ustawień odbiornik radiowy zareaguje sygnałem dźwiękowym (3xBIP).
Urządzenie przejdzie w tryb bez podtrzymania, aby powrócić do trybu z podtrzymaniem należy powtórzyć sekwencję programowania.

9. KASOWANIE NADAJNIKÓW Z PAMIĘCI SIŁOWNIKA

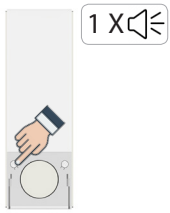

Nacisnąć przycisk „P2”, co zostanie potwierdzone sygnałem dźwiękowym (1xBIP).



Nacisnąć przycisk „STOP”, co zostanie potwierdzone sygnałem dźwiękowym (1xBIP).



Nacisnąć przycisk „P2”

4 X

OK

Po prawidłowym dokonaniu ustawień odbiornik radiowy zareaguje sygnałem dźwiękowym (4xBIP).

Procedura kasowania jakiegokolwiek nadajnika usuwa wszystkie nadajniki jakie były połączone w systemie z siłownikiem.