

**ALUPROF**

AM60-80/12-ME

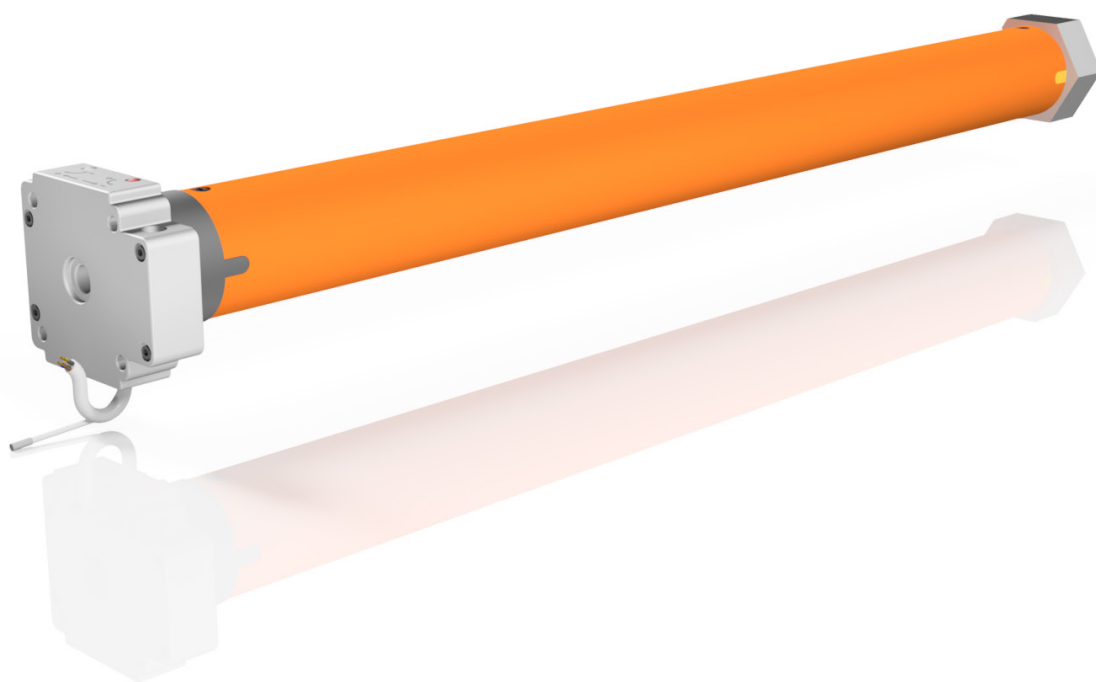

**Nieprzestrzeganie niniejszej instrukcji może stanowić zagrożenie dla życia i zdrowia. Instrukcję należy zachować.**  
**Failure to comply with this Manual may result in injury or death. Keep the Manual for reference.**  
**Die Nichtbeachtung dieser Anleitung kann Ihr Leben und Ihre Gesundheit gefährden. Die Anleitung ist zum bewahren.**

## 1. Specyfikacja techniczna / Technical specifications / Technische Spezifikation

PL

Zasilanie:	230 VAC / 50 Hz
Pobór mocy:	115 W, 135 W, 170 W
Wyłączniki krańcowe:	Mechaniczne
Temperatura użytkowania:	~ -10°C - ~ +60°C
Stopień ochrony:	IP44
Częstotliwość transmisji:	433.92 MHz
Zasięg transmisji:	80 metrów (teren otwarty), 20 metrów (teren zabudowany)

Współpracuje ze wszystkimi nadajnikami serii AC znajdującymi się w ofercie ALUPROF S.A.  
 Możliwość zaprogramowania do 20 nadajników, kolejne nadajniki powodują nadpisywanie ostatniego zaprogramowanego.

Producent zastrzega sobie tolerancję danych katalogowych ze względu na użytkowanie w różnych warunkach.

EN

Power supply:	230 VAC / 50 Hz
Power consumption:	115 W, 135 W, 170 W
Limit switches:	Mechanical
Operating temperature:	~ -10°C - ~ +60°C
Protection degree:	IP44
Frequency:	433.92 MHz
Average range:	80 meters (in open space), 20 meters (inside buildings)

Works with all AC series transmitters included in the ALUPROF S.A. offer.  
 Ability of programming up to 20 transmitters. Each next transmitter will overwrite the last programmed one.

Company reserves the tolerance of catalog data due the different conditions usage.

DE

Stromversorgung:	230 VAC / 50 Hz
Übertragungsstärke:	115 W, 135W, 170 W
Endschalter:	Mechanische
Betriebstemperatur:	~ -10°C - ~ +60°C
Schutzart:	IP44
Frequenz:	433.92 MHz
Übertragungsbereich:	80 meter (in Freien), 20 meter (in Gebäuden)

Funktioniert mit allen Sendern der AC-Serie die sich im Angebot Aluprof S.A. befinden.  
 Die Möglichkeit zur Programmierung von bis zu 20 Sendern, Die nächsten Sender überschreiben den zuletzt programmierten.

Der Hersteller behält die Toleranz von Katalogdaten vor aufgrund von Verwendung in verschiedenen Bedingungen.

## 2. Poglądowe podłączenie siłownika / Electrical connections / Beispielhafter Anschluss des Motors

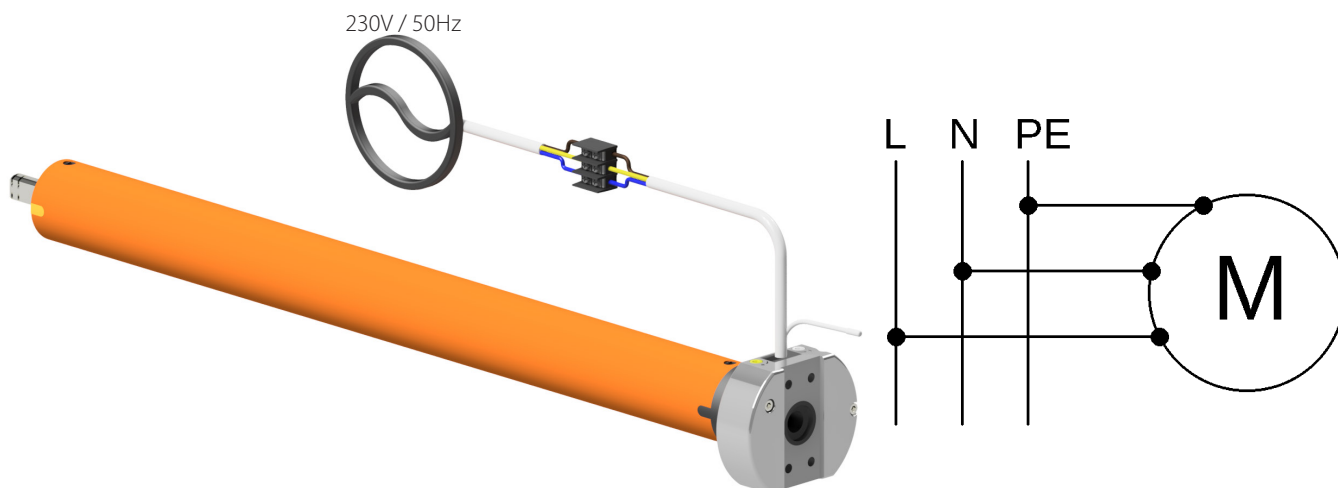

### 3. Opis nadajników / Remote controllers / Beschreibung der Sender

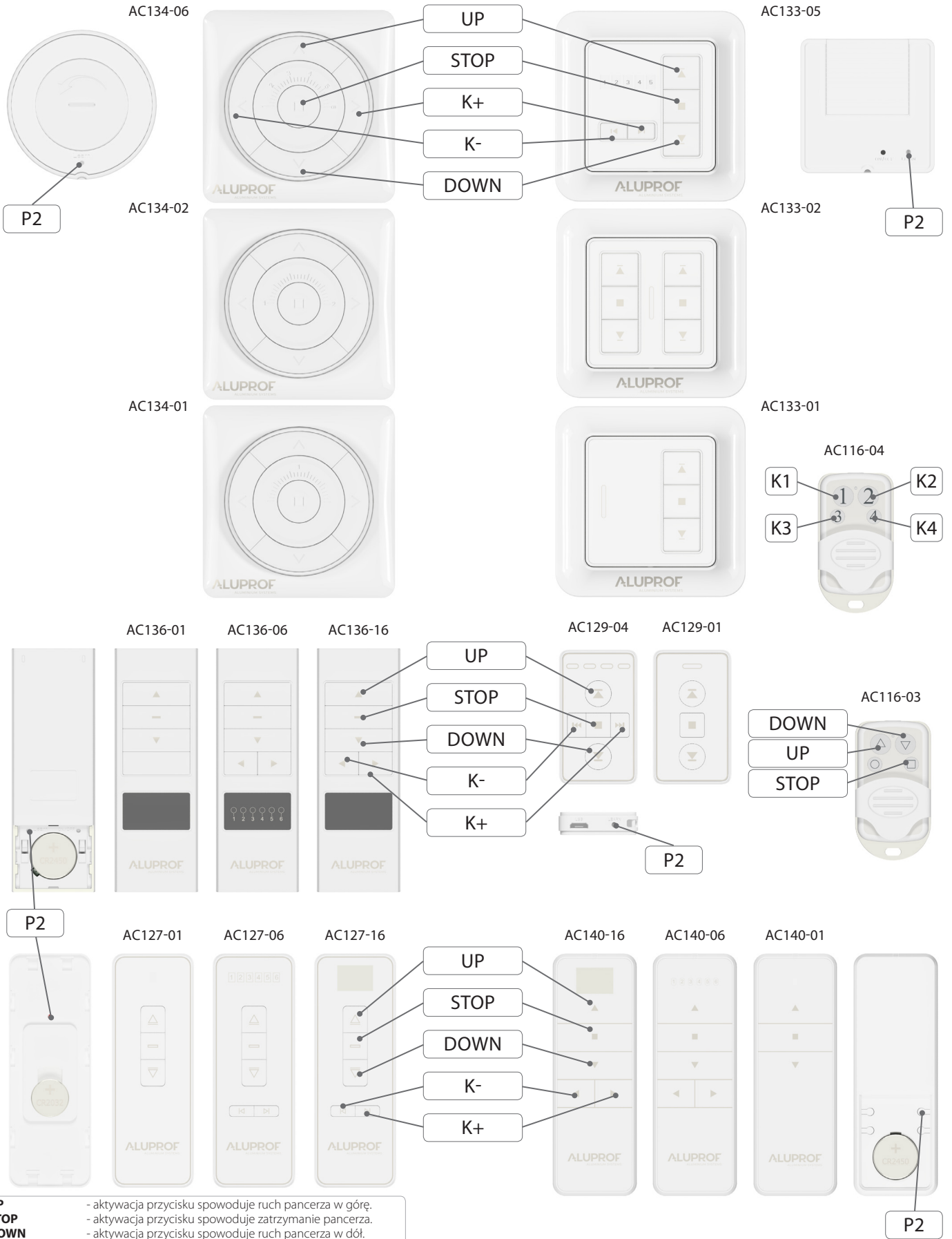

PL

**UP**  
**STOP**  
**DOWN**  
**K1/K2/K3/K4**  
**K-**  
**K+**  
**P2**

- aktywacja przycisku spowoduje ruch pancerza w górę.  
- aktywacja przycisku spowoduje zatrzymanie pancerza.  
- aktywacja przycisku spowoduje ruch pancerza w dół.  
- przyciski poszczególnych kanałów.  
- aktywacja przycisku przełącza nadajnik na poprzedni kanał.  
- aktywacja przycisku przełącza nadajnik na następny kanał.  
- aktywacja przycisku wywołuje funkcję programowania.

EN

**UP**  
**STOP**  
**DOWN**  
**K1/K2/K3/K4**  
**K-**  
**K+**  
**P2**

- activation of this button will move curtain up.  
- button activation stops the curtain.  
- activation of this button will move curtain down.  
- individual channel buttons.  
- activation of this button will switch to the previous channel.  
- activation of this button will switch to the next channel.  
- activation of this button will switch to programming mode.

DE

**UP**  
**STOP**  
**DOWN**  
**K1/K2/K3/K4**  
**K-**  
**K+**  
**P2**

- Das betätigen der Taste bewirkt, dass sich der Rollladenpanzer nach oben bewegt.  
- Das betätigen der Taste bewirkt das der Panzer stoppt.  
- Das betätigen der Taste bewirkt, dass sich der Rollladenpanzer nach unten bewegt.  
- Tasten der jeweiligen Kanäle.  
- Das betätigen der Taste schaltet den Sender auf den vorherigen Kanal um.  
- Das betätigen der Taste schaltet den Sender auf den nächsten Kanal um.  
- Das betätigen der Taste ruft die Programmierfunktion aus.

PL

**Uwaga:**

- Montaż siłownika powinien być wykonany przez osoby uprawnione (posiadające uprawnienia SEP do 1kV).
- Siłownik przeznaczony jest do zastosowania w pomieszczeniach suchych i nie powinien być wystawiony na bezpośrednie działanie warunków atmosferycznych.
- Siłownik powinien być zasilony osobnym obwodem i zabezpieczony bezpiecznikiem o zadziałaniu szybkim np. wyłącznik nadprądowy typu B10.

EN

**Note:**

- Installation of the motor should be carried out by authorized persons.
- The motor is designed for use in dry rooms and should not be exposed to direct weather conditions.
- The motor should be powered by a separate circuit and protected by a quick fuse for example: circuit breaker type B10.

DE

**Achtung:**

- Die Montage des Antriebs sollte durch befugtes Personal durchgeführt werden (die entsprechende Befugnisse besitzen).
- Die Anwendung des Motors ist für trockene Räume bestimmt und sollte nicht den direkten Witterungsverhältnissen ausgesetzt werden.
- Der Motor sollte über eine separate Leitung versorgt und durch einen Leitungsschutzschalter B10 abgesichert werden.

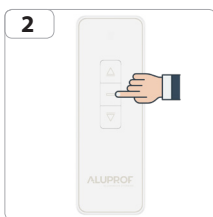
**4. Przelączenie w tryb programowania / Switch to programming mode / Umschaltung in den Programmiermodus**

PL

1. Włączyć zasilanie siłownika.
2. Naciśnąć i przytrzymać przez 5 sekund przycisk "STOP".
3. Siłownik wykona krótki ruch DÓŁ - GÓRA.
4. Aktywowano tryb programowania.

EN

1. Turn on the motor's power supply.
2. Press and hold the "STOP" button for 5 seconds.
3. The motor will make a short move DOWN - UP.
4. Programming mode activated.

DE

1. Stromversorgung anschalten.
2. Die STOP-Taste 5 Sekunden lang gedrückt halten.
3. Der Antrieb wird eine kurze Bewegung AB-AUF machen.
4. Der Programmiermodus wurde aktiviert.

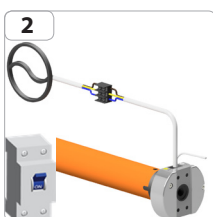
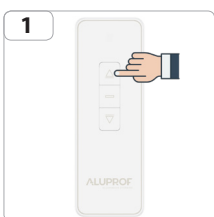
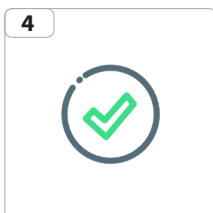
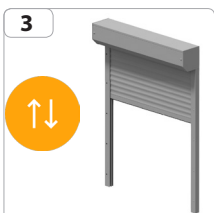

PL

1. Naciśnąć i przytrzymać przycisk "GÓRA".
2. Po 3 sekundach włączyć zasilanie siłownika. Puścić przycisk.
3. Siłownik wykona krótki ruch DÓŁ - GÓRA.
4. Aktywowano tryb programowania.

EN

1. Press and hold "TOP" button.
2. After 3 seconds, turn on power of the motor. Release the button.
3. The motor will make a short move DOWN - UP.
4. Programming mode activated.

DE

1. Die AUF-Taste gedrückt halten.
2. Nach 3 Sekunden die Stromversorgung des Motors anschalten. Die Taste loslassen.
3. Der Antrieb wird eine kurze Bewegung AB-AUF machen.
4. Der Programmiermodus wurde aktiviert.

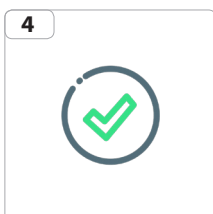
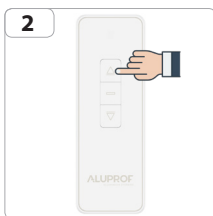
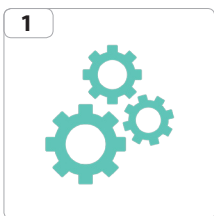
**5. Dodawanie nadajnika / Memorizing the transmitter / Speicherung des Senders**

PL

1. Przelączyć w tryb programowania według punktu 3.
2. Naciśnąć przycisk "GÓRA".
3. Siłownik wykona krótki ruch DÓŁ - GÓRA.
4. Nadajnik został dodany.

EN

1. Switch to programming mode according to point 3.
2. Press the "UP" button.
3. The motor will make a short move DOWN - UP.
4. The transmitter has been added.

DE

1. In den Programmiermodus umschalten gemäß dem Punkt 3.
2. Die AUF-Taste drücken.
3. Der Antrieb wird eine kurze Bewegung AB-AUF machen.
4. Der Sender wurde hinzugefügt.

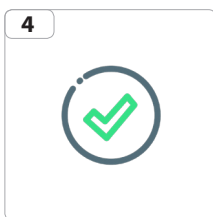
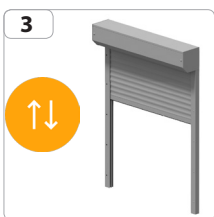

W przypadku nadajnika AC116-04, zamiast przycisku "GÓRA", 2 razy naciśnąć wybrany numer kanału.



For AC116-04 transmitter, instead of the "UP" button, press the selected channel number twice.

Bei dem Sender AC116-04 statt der Taste AUF zwei mal die gewählte Numer de Kanals drücken.

## 6. Ustawianie pozycji krańcowych / Setting the limit swiches / Einstellung der Endpositionen

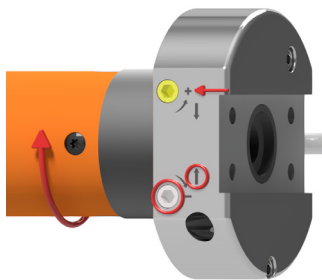

- PL**
1. Uruchomić roletę w kierunku zamykania, aż zatrzyma się w położeniu krańcowym (jeśli pancerz został rozwinięty w całości, a siłownik nadal pracuje, należy zatrzymać roletę i przejść do punktu 3).
  2. Kręcąc pokrętkę (oznaczonym strzałką ↻) w kierunku (+) doprowadzić dożądanego położenia rolety.
  3. W przypadku przekroczenia żądanego położenia należy podnieść roletę, wykonać kilka obrotów pokrętkę w kierunku (-) i powtórzyć procedurę od punktu pierwszego.

- EN**
1. Start closing the shutter until it stops in the limit position (if the roller shutter is fully closed and the motor is still working, it should be stopped and proceed to step 3).
  2. Turn the knob (marked ↻) in the (+) direction until required position of the shutter is reached.
  3. If required position is exceeded raise the shutter and turn the knob few times in the (-) direction and repeat the procedure from first point.

- DE**
1. Den Motor In Richtung AB starten, bis der Motor anhält (wenn der Panzer sich ganz ausrollt und der Motor immer noch läuft soll man den Rollladen anhalten und zum Schritt 3. übergehen).
  2. Die Stellschraube (die mit dem Pfeil markiert ist ↻) in die Richtung (+) drehen, bis der Rollladen in der gewünschten Position Anhält.
  3. Wenn die gewünschte Position überschritten wird den Rollladen ein bisschen aufrollen dann ein paar Umdrehungen mit hilfe der Stellschraube in Richtung (-) machen und den Vorgang ab dem ersten Punkt.

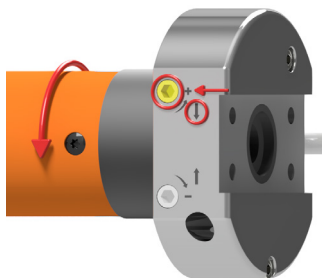

- PL**
1. Uruchomić roletę w kierunku otwierania, aż zatrzyma się w położeniu krańcowym (jeśli pancerz nadal zwija się do kasety, należy zatrzymać roletę i przejść do punktu 3).
  2. Kręcąc pokrętkę (oznaczonym strzałką ↻) w kierunku (+) doprowadzić dożądanego położenia rolety.
  3. W przypadku przekroczenia żądanego położenia należy opuścić roletę, wykonać kilka obrotów pokrętkę w kierunku (-) i powtórzyć procedurę od punktu pierwszego.

- EN**
1. Start the opening mode of the shutter until it stops in the requested position (if the roller shutter is still opening and the motor is still working it should be stopped and proceed to step 3).
  2. Turn the knob (marked ↻) in the (+) direction until required position of the shutter is reached.
  3. If the requested position is exceeded lower the shutter and regulate the knob in the (-) direction and repeat the procedure from step 1.

- DE**
1. Den Motor In Richtung Auf ausführen, bis der Motor anhält (In Falle der panzer wickelt sich weiter, stoppen Sie ihm und gehen sie zu Schritt 3).
  2. Die Stellschraube (die mit dem Pfeil markiert ist ↻) in die Richtung (+) drehen, bis der Rollladen in der gewünschten Position Anhält.
  3. Wenn die gewünschte Position überschritten wird, den Rollladen senken, ein Paar Umdrehungen mit hilfe der Schraube in die (-) - Richtung machen und den Vorgang wiederholen ab dem ersten Punkt.

## 7. Zmiana bazowego kierunku obrotów silownika / Programming the direction of movement / Änderung der Basis Drehrichtung des Antriebs

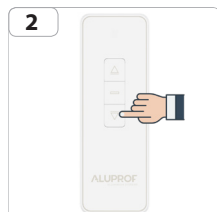
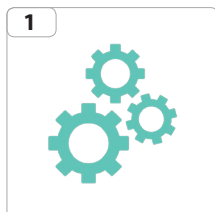

- PL**
1. Przełączyć w tryb programowania według punktu 3.
  2. Naciśnięć przycisk "DÓŁ".
  3. Siłownik wykona krótki ruch DÓŁ - GÓRA.
  4. Ustawienie zostało zapisane.

- EN**
1. Switch to programming mode according to point 3.
  2. Press the "DOWN" button.
  3. The motor will make a short move DOWN - UP.
  4. The setting has been saved.

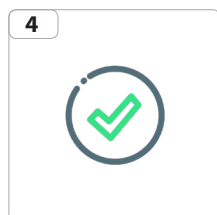
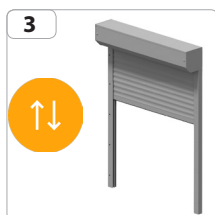

- DE**
1. In den Programmiermodus umschalten gemäß dem Punkt 3.
  2. Die AB-Taste drücken.
  3. Der Antrieb wird eine kurze Bewegung AB-AUF machen.
  4. Die Einstellung wurde gespeichert.

## 8. Aktywacja trybu impulsowego / Activation of the impulse mode / Aktivierung des Impuls Modus

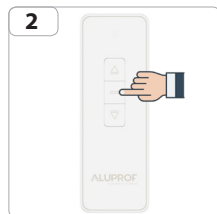
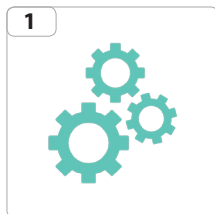

- PL**
1. Przełączyć w tryb programowania według punktu 3.
  2. Naciśnięć przycisk "STOP".
  3. Siłownik wykona krótki ruch DÓŁ - GÓRA.
  4. Ustawienie zostało zapisane.

- EN**
1. Switch to programming mode according to point 3.
  2. Press the "STOP" button.
  3. The motor will make a short move DOWN - UP.
  4. The setting has been saved.

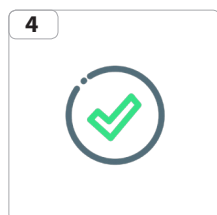
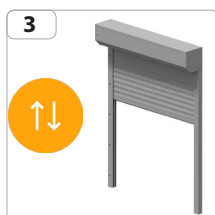

- DE**
1. In den Programmiermodus umschalten gemäß dem Punkt 3.
  2. Die STOP-Taste drücken.
  3. Der Antrieb wird eine kurze Bewegung AB-AUF machen.
  4. Die Einstellung wurde gespeichert.

## 9. Kasowanie jednego nadajnika / Erasing one transmitter / Einen Sender löschen

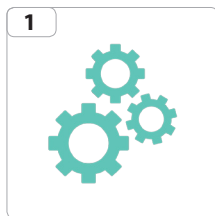

- PL**
1. Przełączyć w tryb programowania według punktu 3.
  2. Nacisnąć przycisk "P2" i trzymać przez 1 sekundę.
  3. Silownik wykona krótki ruch DÓŁ - GÓRA.
  4. Nadajnik został usunięty.

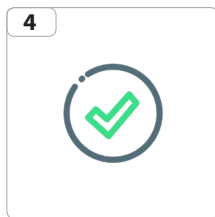
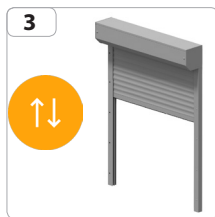

- EN**
1. Switch to programming mode according to point 3.
  2. Press the „P2” button and hold for 1 second.
  3. The motor will make a short move DOWN - UP.
  4. The transmitter has been removed.

- DE**
1. In den Programmiermodus umschalten gemäß dem Punkt 3.
  2. Die P2-Taste eine Sekunde lang gedrückt halten.
  3. Der Antrieb wird eine kurze Bewegung AB-AUF machen.
  4. Der Sender wurde entfernt.

## 10. Kasowanie wszystkich nadajników / Erasing all of the transmitters / Alle Sender löschen

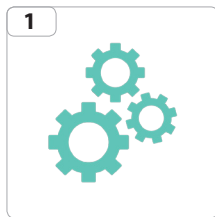

- PL**
1. Przełączyć w tryb programowania według punktu 3.
  2. Nacisnąć przycisk "P2" i trzymać przez 7 sekund.
  3. Silownik wykona krótki ruch DÓŁ - GÓRA.
  4. Nadajniki zostały usunięte.

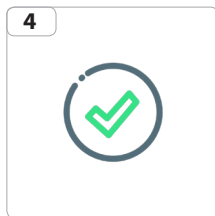
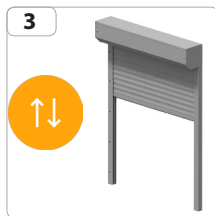

- EN**
1. Switch to programming mode according to point 3.
  2. Press the „P2” button and hold it for 7 seconds.
  3. The motor will make a short move DOWN - UP.
  4. The transmitter has been removed.

- DE**
1. In den Programmiermodus umschalten gemäß dem Punkt 3.
  2. Die P2-Taste 7 Sekunden lang gedrückt halten.
  3. Der Antrieb wird eine kurze Bewegung AB-AUF machen.
  4. Der Sender wurde entfernt.



**PL** Zgodnie z przepisami Dyrektywy Parlamentu Europejskiego i Rady 2012/19/UE z dnia 4 lipca 2012 r. w sprawie zużytego sprzętu elektrycznego i elektronicznego (WEEE) zabronione jest umieszczanie łącznie z innymi odpadami zużytego sprzętu oznakowanego symbolem przekreślonego kosza. Obowiązkiem użytkownika jest przekazanie zużytego sprzętu do wyznaczonego punktu zbiórki w celu właściwego jego przetworzenia. Oznakowanie oznacza jednocześnie, że sprzęt został wprowadzony do obrotu po dniu 13 sierpnia 2005 r. Powyższe obowiązki prawne zostały wprowadzone w celu ograniczenia ilości odpadów powstających ze zużytego sprzętu elektrycznego i elektronicznego oraz zapewnienia odpowiedniego poziomu zbierania, odzysku i recyklingu. W sprzęcie nie znajdują się składniki niebezpieczne, które mają szczególnie negatywny wpływ na środowisko i zdrowie ludzi.

**EN** In accordance with the provisions of the Directive of the European Parliament and of the Council 2012/19 / EU of 4 July 2012 on waste electrical and electronic equipment (WEEE), it is prohibited to place of used equipment together with other wastes, marked with crossed out wheeled bin symbol. The users are obliged to transfer their used equipment to a designated collection point for proper processing. The marking means, at the same time, that the equipment was put on the market after 13 August 2005. These legal obligations have been introduced to reduce the amount of waste generated from waste electrical and electronic equipment and to ensure an appropriate level of collection, recovery and recycling. The equipment does not contain any dangerous components, which would have any particularly negative impact on the environment and human health.

**DE** Gemäß der Richtlinie 2012/19/EU des Europäischen Parlaments und des Rates vom 4. Juli 2012 über Elektro- und Elektronik-Altgeräte (WEEE) ist es verboten, Elektro- und Elektronik-Altgeräte, gekennzeichnet durch das Symbol der durchgestrichenen Mülltonne, mit anderen Abfällen zu verwerten. Der Nutzer ist verpflichtet, die Elektro- und Elektronik-Altgeräte an gekennzeichneten Sammelstellen zur entsprechenden Verwertung abzugeben. Die Kennzeichnung deutet auch darauf hin, dass das Gerät nach dem 13. August 2005 auf den Markt eingeführt wurde. Die oben genannten Verpflichtungen wurden eingeführt, um Abfälle von Elektro- und Elektronikgeräten zu vermeiden und Wiederverwendung, Recycling und andere Formen der Verwertung zu sichern. Diese Geräte bestehen aus Materialien, deren gefährliche Inhaltsstoffe zu besonderen Umwelt- und Gesundheitsrisiken führen können.